

左端部断面詳細図 S=1:5

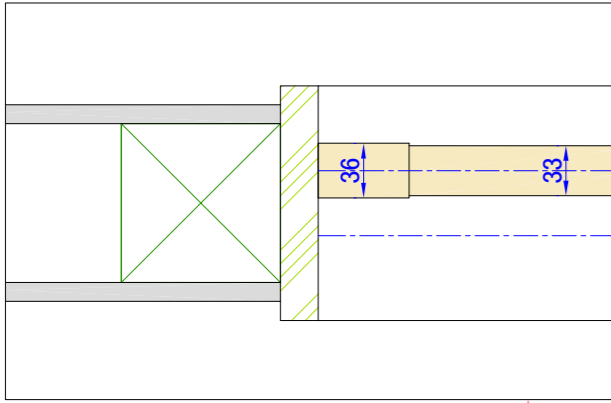

右端部断面詳細図 S=1:5

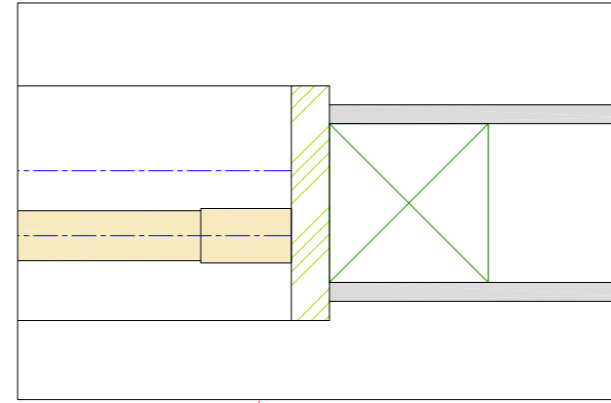

重なり巾50以下
(34mmルーバー 60以下)

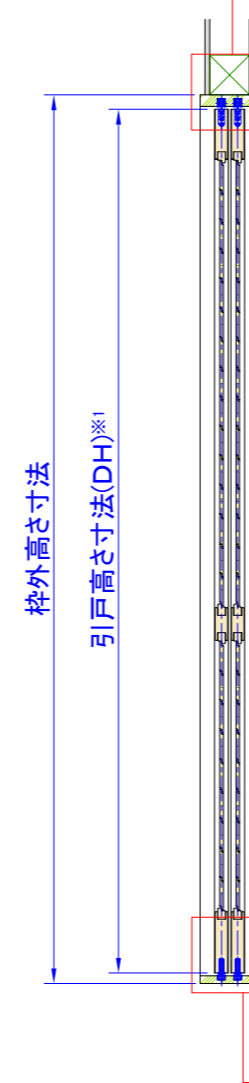
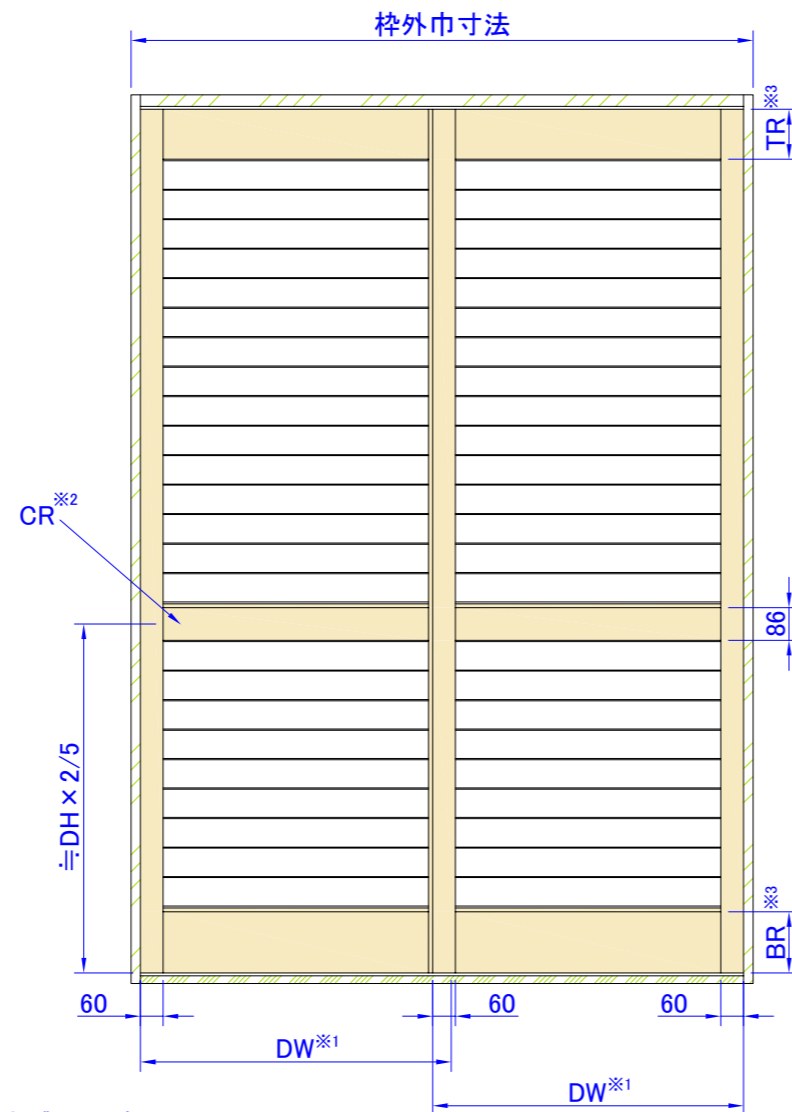
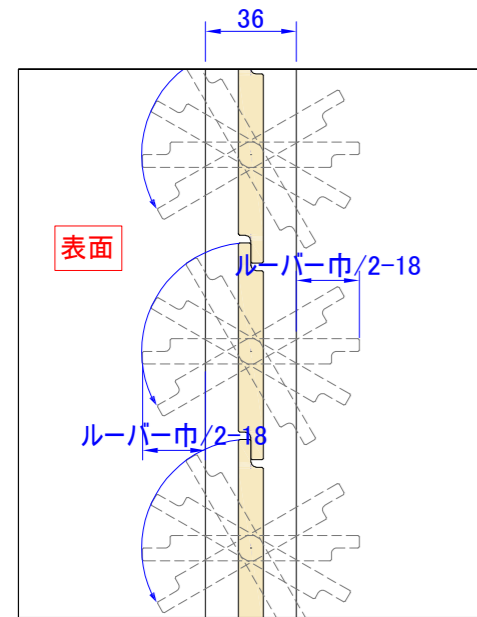
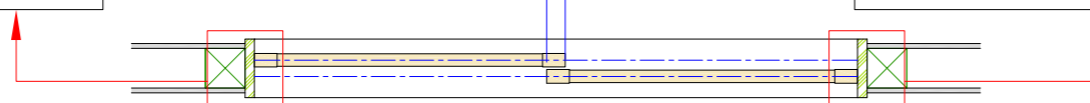

上部断面詳細図 S=1:5

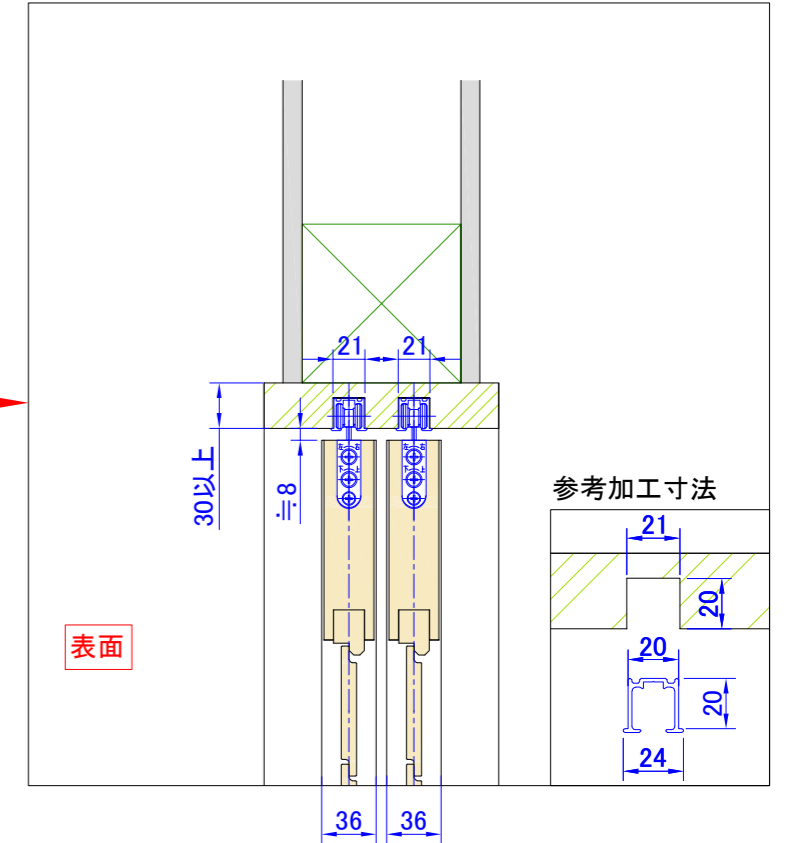

下部断面詳細図 S=1:5

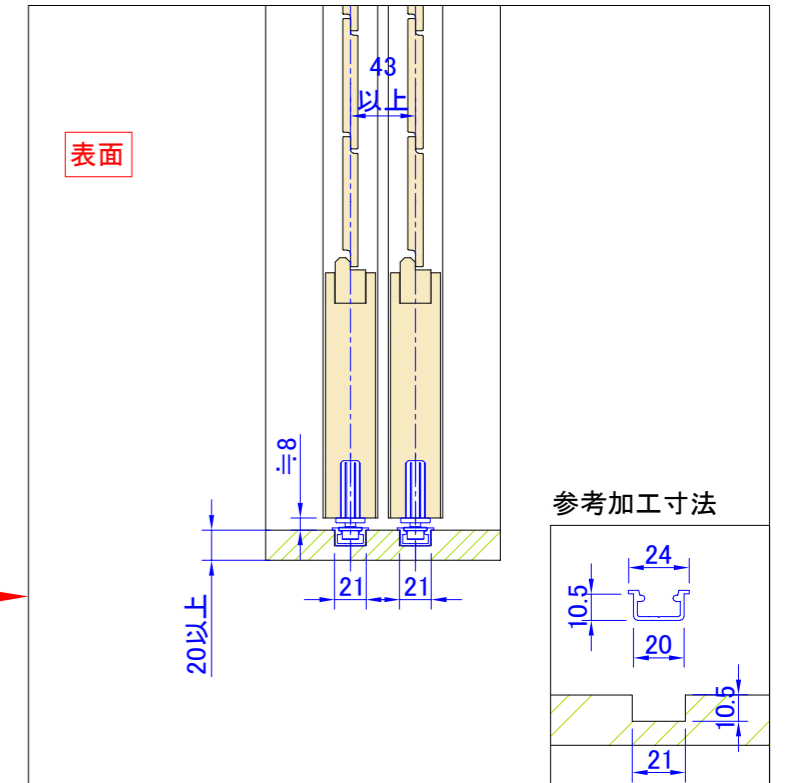

- ※1...DW寸法: 260mm ~ 1200mm (901mm ~ 1200mmは中東が入ります)
DH寸法: 380mm ~ 3000mm
- ※2...CR(センターレール)はDH1801以上の場合に入ります。
- ※3...TR(トップレール)、BR(ボトムレール)寸法: 120mm ~ 200mm
TR < BR

製品名	ウッドシャッター	取付け部品				図面名	納まり参考図		ナニックジャパン(株) Nanik Japan, Inc.
ルーバー巾	フラットタイプ 34,58,86,112 流線型タイプ 64,89,114	上レール	ATOM AFD-1300H(シルバー・アンバー)	下レール	ATOM HD-001(シルバー・アンバー)	2枚引き違い 上吊車タイプ			
色	標準73色	上吊車	ATOM AFD-2950-K(白・茶) ※オプション ソフトクローズ、ブレーキ機構	下ガイド	ATOM HD-21	縮尺	1:20 (A3)		
						図面No.	A0128-105		