

MF 型 電動ブラインド解説書

ベネシアン、横型木製ブラインド用多機能マルチファンクション電動タイプ

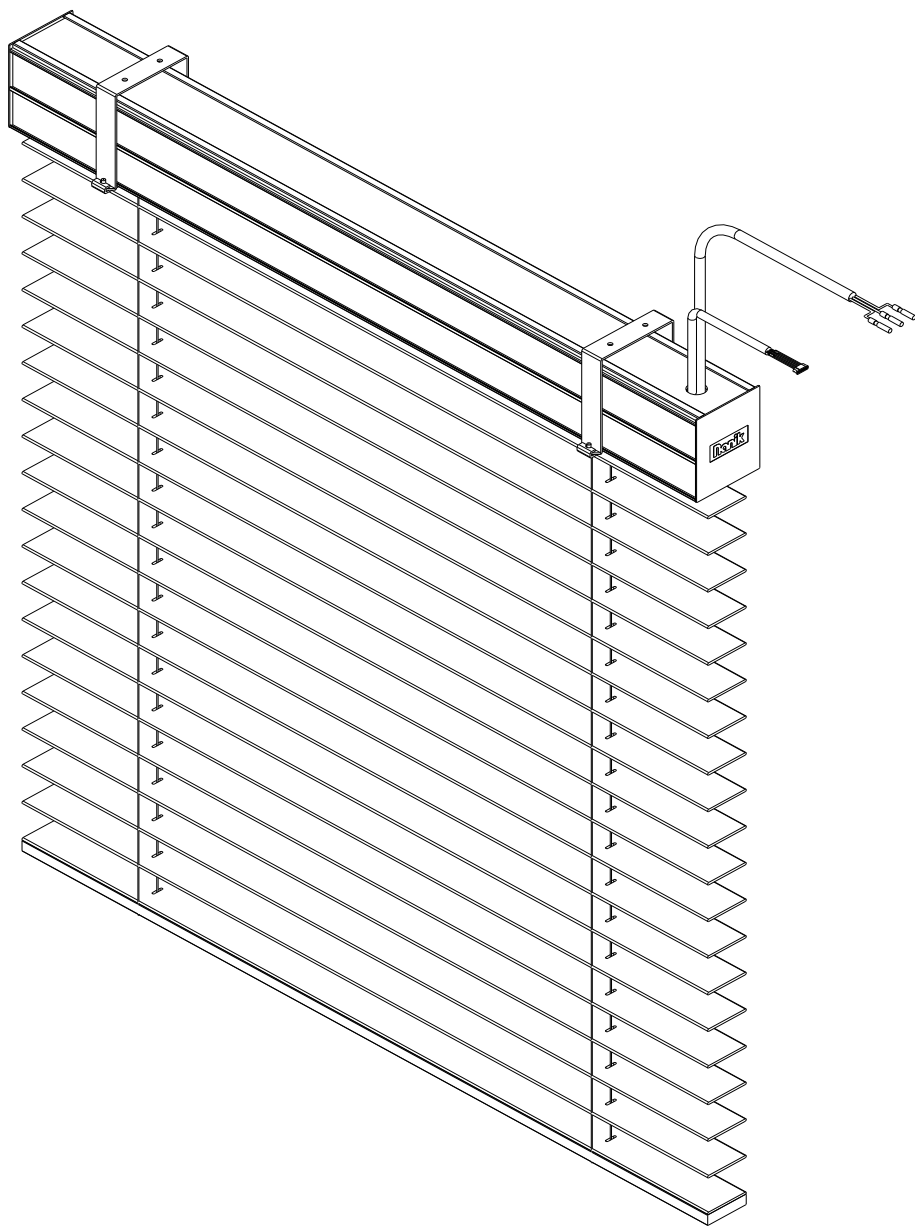

ナニックジャパン株式会社

〒150-0021 東京都渋谷区恵比寿西 1-34-28-2F Tel:03-3496-0729 / FAX:03-3496-0400

■MF 型電動ブラインド(多機能マルチファンクション電動タイプ)の特長

大型の木製ブラインドに対応

重量のある木製ブラインド用に開発された電動機構で、ナニックシリーズ、ヒノキシリーズ、G シリーズ、ウッドパーフェクト等、全てのナニックベネシャン型(横羽根型)ブラインドに対応します。最大 10 m²(羽根重量約 18kg)の大型ブラインドを昇降する高トルクで静音性の高いモーターを内蔵した、機能性、安全性、耐久性に優れた電動機構です。

RFリモコン操作方式を標準装備

RFリモコン操作方式を標準装備しており、電源(AC100V)の配線だけで電動ブラインドの設置ができ、操作スイッチの為に配線工事が不要です。ブラインド設置場所の区画やレイアウトの変更も基本的にリモコンチャンネルの登録変更により容易に対応できます。

RF 通信方式は赤外線のような指向性が無く、障害物による影響も少ないため 30m(※)離れた場所からでも操作ができます。受信機を内蔵したコントローラーをカーテン(ブラインド)ボックス内、あるいは天井裏や収納ボックス内等、任意の場所に設置でき、配置に自由性があります。

(※)操作可能距離は設置環境で変わります。

6 チャンネル RFリモコン(送信機)

MF 型電動ブラインド用の RFリモコンは、1 台のリモコン(送信機)で 6 台または 6 グループのブラインドを個別に、又は一斉に操作することが可能です。1 グループへの登録台数に制限は無く、また 1 台(グループ)のブラインドに複数台のリモコン(送信機)を持つこともできます。付属のホルダーを用い、リモコンを壁スイッチとしてもご使用いただけます。

有線で接続する 5 点式スイッチ(防水型)も用意されています(リモコンとの併用も可)。

便利で実用性の高いマイポジション機能

便利なマイポジション機能が内蔵されています。ブラインド毎に好みの開閉位置(羽根の高さと角度)を事前に登録しておき、簡単なボタン操作で好みの位置まで自動的に作動させる実用性の高い機能です。ブラインドの設置環境に応じて最適の開閉位置(例えば朝・昼・夜等の時間や天候に合わせた羽根の高さと角度)を 4 種類登録できます。マイポジションの登録(登録、抹消)はリモコンから行います。

マイポジション番号を押すことでブラインドが登録位置に作動し、自動的に停止します。

羽根の位置が、ぴったり揃う美しい木製ブラインド

羽根巾の広い木製ブラインドを複数台、連続して設置(連装)する場合、全てのブラインドの羽根(スラット)の高さと角度がぴったりと揃う美しさが求められます。

ナニックならではの高精度なスラット組立技法と、内蔵されているスラット位置監視機能により、連装ブラインドの羽根の位置をボタン一つの操作で正しく揃えておくことができます。

■ MF 型電動ブラインド製品仕様（本書に記載の仕様は、改良のため予告なく変更することがあります）

製品名 項目	ナニックシリーズ MF 型電動ブラインド					
スラット(羽根)材質	無垢のバスウッド (シナノキ材)					
スラット(羽根)寸法	巾 25mm 厚 3mm	巾 35mm 厚 3mm	巾 50mm 厚 3mm	巾 60mm 厚 3mm	巾 76mm 厚 3mm	巾 82mm 厚 3.5mm
スラット仕上色	標準 73 色(特注色対応可)					
製作可能面積	9.8 m ²	9.0 m ²	10.0 m ²		8.0 m ²	
製作可能寸法	巾 850～2438 (50mm スラットのみ 2730) / 高 1000～6000					
製作単位	ミリ単位					
操作方式	6 チャンネル RF リモコン、又は 5 点式スイッチ(併用可)					
ヘッドレール	挿入式木製バランス付きアルミニウム製(ホワイト色、ブロンズ色の 2 色)					

製品名 項目	ヒノキシリーズ MF 型電動ブラインド	G シリーズ MF 型電動ブラインド	ウッドパーフェクト MF 型電動ブラインド	FR シリーズ MF 型電動ブラインド
スラット(羽根)材質	無垢のヒノキ材	無垢のバスウッド (シナノキ材)	ポリスチレン	無垢のバスウッド (シナノキ材) 防炎処理材
スラット(羽根)寸法	巾 50mm 厚 3mm	巾 50mm 厚 3mm	巾 50mm 厚 3.5mm	巾 50mm 厚 3mm
スラット仕上色	標準 10 色 (特注色対応可)	標準 14 色	標準 5 色	標準 4 色 (特注色対応可)
製作可能面積	10.0 m ²	10.0 m ²	7.7 m ²	10.0 m ²
製作可能寸法	巾 850～2430 / 高 1000～6000			
製作単位	ミリ単位	10 ミリ単位		
操作方式	6 チャンネル RF リモコン、又は 5 点式スイッチ(併用可)			
ヘッドレール	挿入式木製バランス付きアルミニウム製(ホワイト色、ブロンズ色の 2 色)			

■ モーター仕様

項目	単位	定格
定格電圧	V	AC100
定格周波数	Hz	50/60
消費電流	A	0.8
使用周囲温度	°C	-25～+70
回転数	r.p.m.	14/17
定格トルク	N.m	8
時間定格(約)	分	4

■コントローラー仕様

項目	単位	定格
定格電圧	V	AC100
定格周波数	Hz	50/60
消費電流	A	0.1 以下
使用周囲温度	°C	0~+40
接点出力	———	無電圧
本体重量	g	約 280

■リモコン仕様

電源	単 4 電池 × 2 本
出力	特定小電力無線 920MHz
チャンネル数	6

■製品重量の計算方法

本体総重量=ヘッドレール重量+スラット及びボトムレール重量

ヘッドレール重量(全スラット巾共通)	巾(m) × 1.65kg + 2.1kg
--------------------	-----------------------

スラット及びボトムレール重量	計算式
25mm	巾(m) × 高(m) × 1.83kg + 巾(m) × 0.25kg
35mm	巾(m) × 高(m) × 1.98kg + 巾(m) × 0.35kg
50mm (ナニック・ヒノキ・G シリーズ)	巾(m) × 高(m) × 1.80kg + 巾(m) × 0.69kg
50mm (ウッドパーフェクト)	巾(m) × 高(m) × 2.24kg + 巾(m) × 0.38kg
60mm	巾(m) × 高(m) × 1.78kg + 巾(m) × 1.00kg
76mm	巾(m) × 高(m) × 1.72kg + 巾(m) × 1.33kg
82mm	巾(m) × 高(m) × 2.13kg + 巾(m) × 1.50kg

■たたみ代計算式

ウッドブラインドを完全に上までたたみ込んだときのたたみ代(取付けブラケット・ヘッドレール部を含む厚さ)は、スラット巾により、それぞれ下表の通りです。(計算結果はあくまでも目安です。)

スラット巾	たたみ代計算式
25mm	高(mm) × 0.150 + 130mm
35mm	高(mm) × 0.135 + 130mm
50mm (ナニック・ヒノキ・G シリーズ)	高(mm) × 0.086 + 130mm
50mm (ウッドパーフェクト)	高(mm) × 0.095 + 130mm
60mm	高(mm) × 0.070 + 130mm
76mm	高(mm) × 0.065 + 130mm
82mm	高(mm) × 0.070 + 130mm

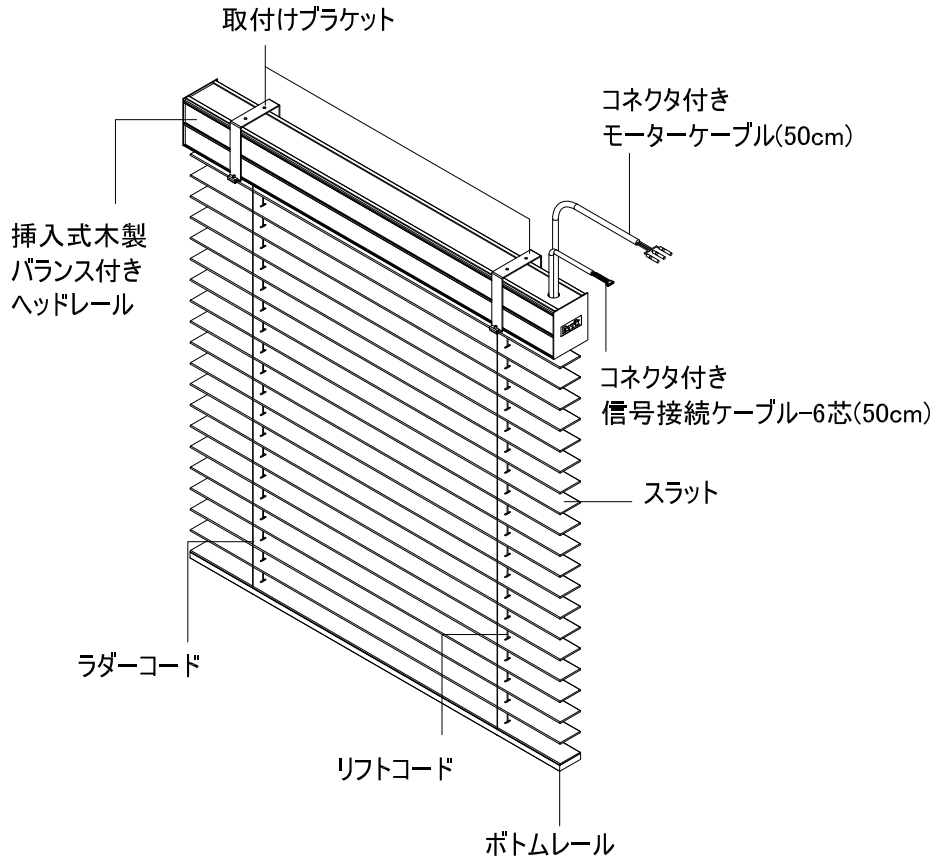

■製品全体図及び部品名称

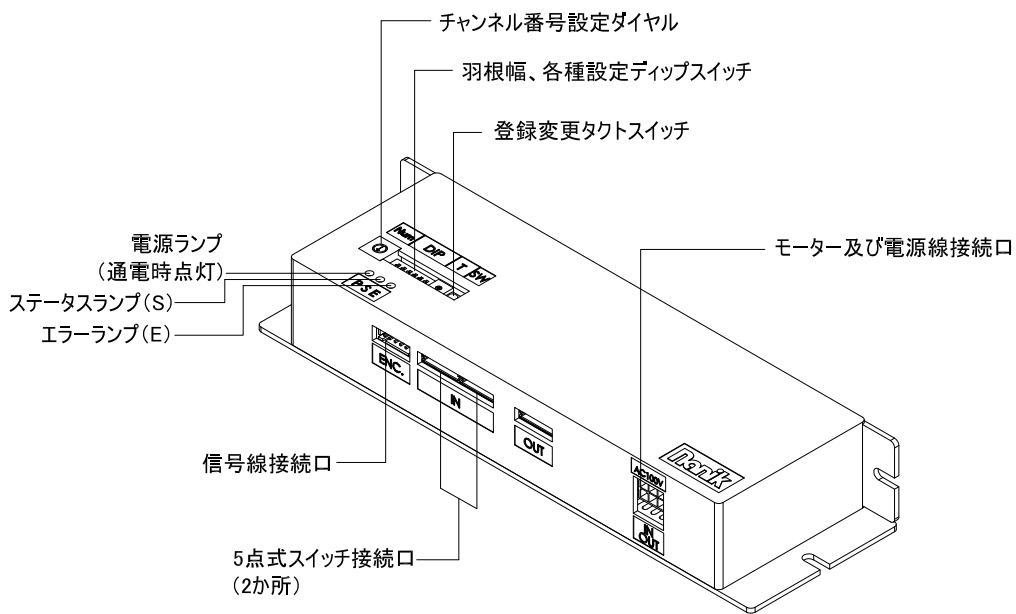

■コントローラー 各部名称、役割と寸法

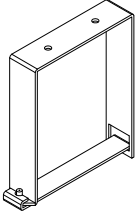
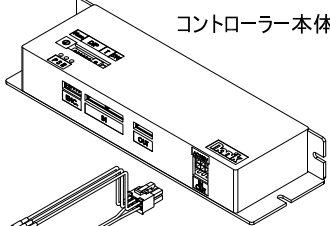
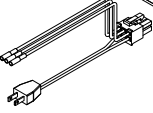

■標準付属品(コントローラーをブラインドボックス内に納める場合)

	製品幅 (mm)	860~1524	1525~2438	2439以上	コントローラー  モーター線及び電源ケーブル  コントローラー取付けネジ M4×25(2本) 
	ブラケット数 (個)	2	3	4	
	取付けネジ数 (個)	4	6	8	

取付けブラケット構成部品

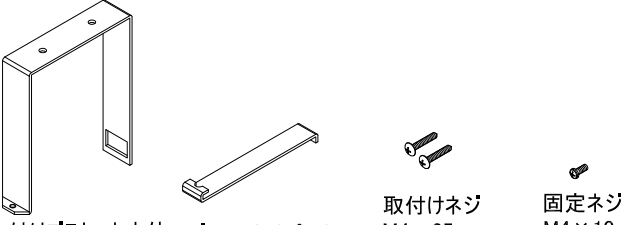

取付けブラケット本体 ブラケットサポート 取付けネジ M4×25 固定ネジ M4×10

■オプション(有料)付属品(コントローラーをブラインドから離れたところに設置する場合に必要なオプション部品)

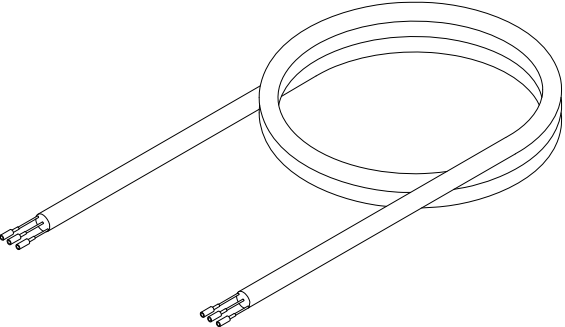
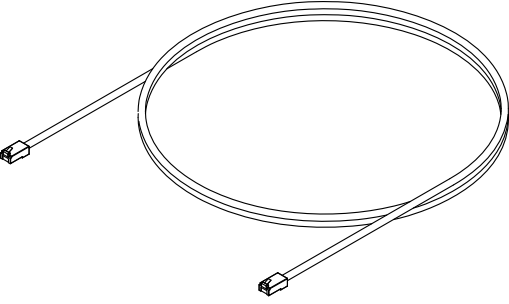
ブラインド本体とコントローラーをつなぐ電源線 (注文時に長さを指定してください)	ブラインド本体とコントローラーをつなぐ信号線 (注文時に長さを指定してください)
	
モーター用配線端子付き(VCTF0.75×3C)	シールド付きLANケーブル

ブラインドボックスの外にコントローラーが設置されている場合に
必要な部材

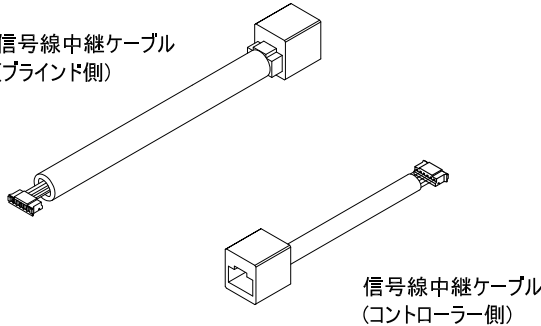

信号線中継ケーブル (ブラインド側)

信号線中継ケーブル (コントローラー側)

配線中継セット

■ 操作用オプション(有料)部品

MF型用RFリモコンセット

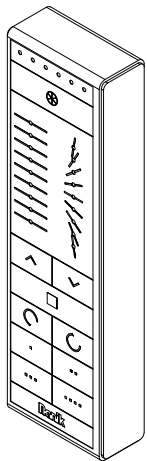

リモコン本体

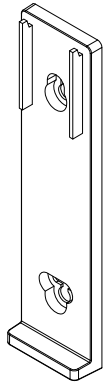

リモコンホルダー



取付プラグ
(2個)



リモコンホルダー用ネジ
M3 × 15 (2本)

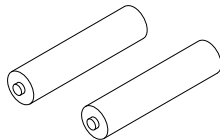

単4乾電池(2本)

5点式スイッチ(防水型)

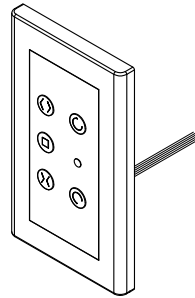

5点式スイッチ本体

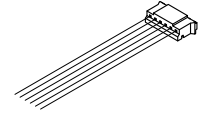

コントローラー接続ケーブル

■製品納まり図

ブラインドボックス天伏図

①ブラインドボックス内へコントローラーを設置する場合

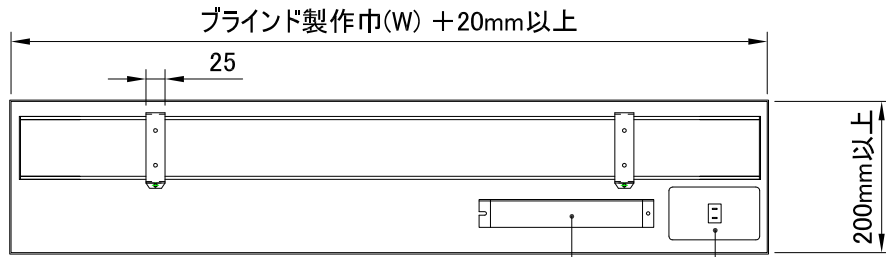

コントローラー、電源コンセントは前後左右に配置可能です。ヘッドレールからのケーブル出口位置を決めるため、注文時にご指示ください。

②コントローラーを点検口など、ブラインドから離れた場所に設置する場合

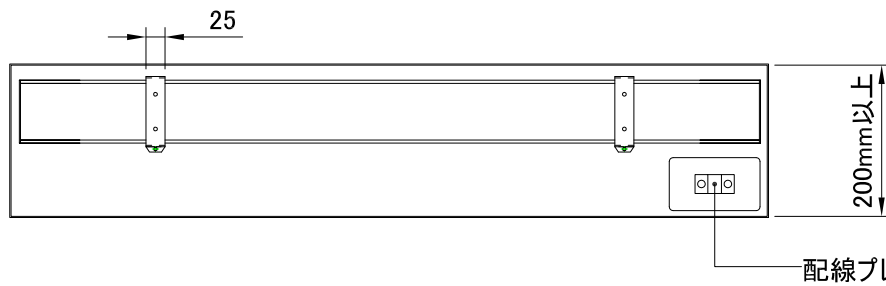

■ブラインド本体寸法図

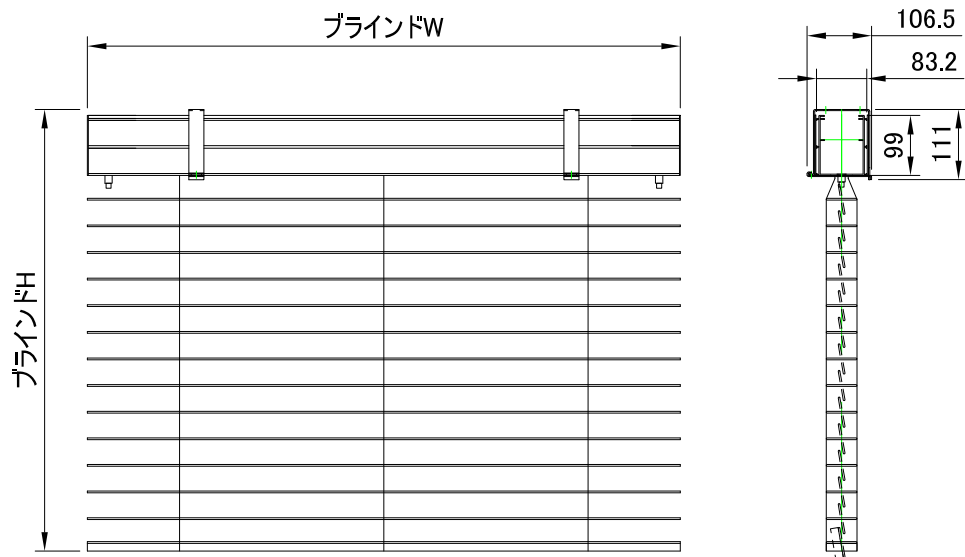

■取付けブラケット寸法図

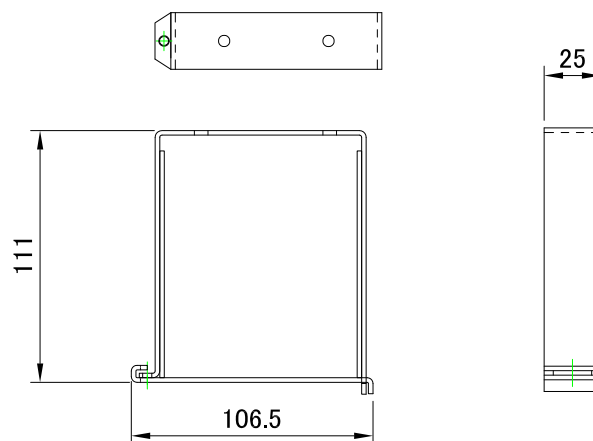

■コントローラー寸法図

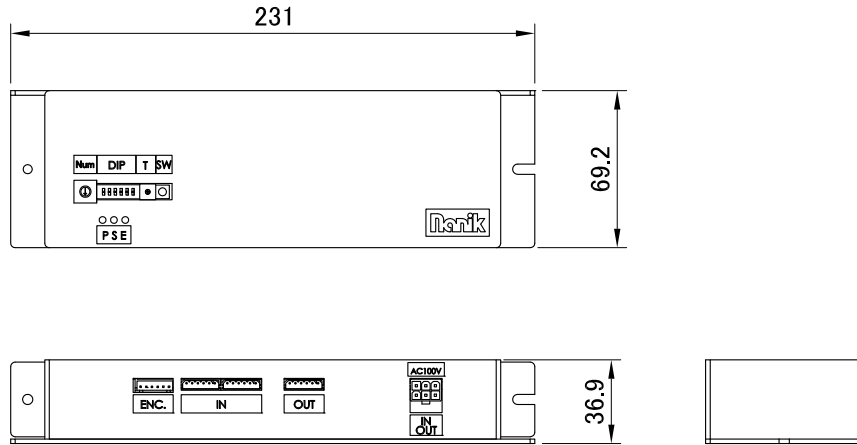

■6チャンネルRFリモコン寸法図

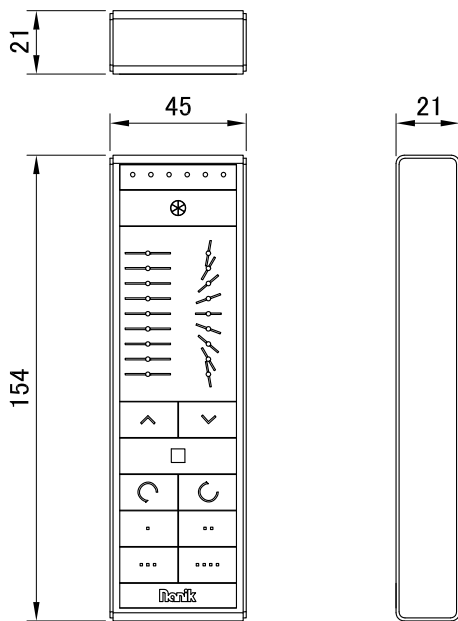

■6チャンネルRFリモコンホルダー寸法図

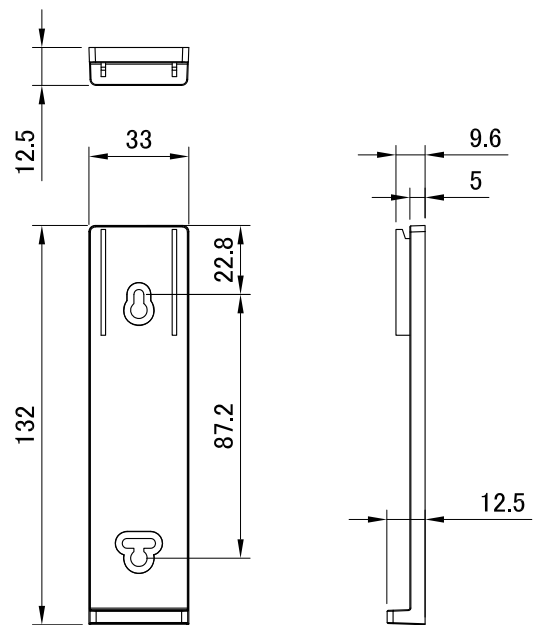

■5点式スイッチ(防水型)寸法図

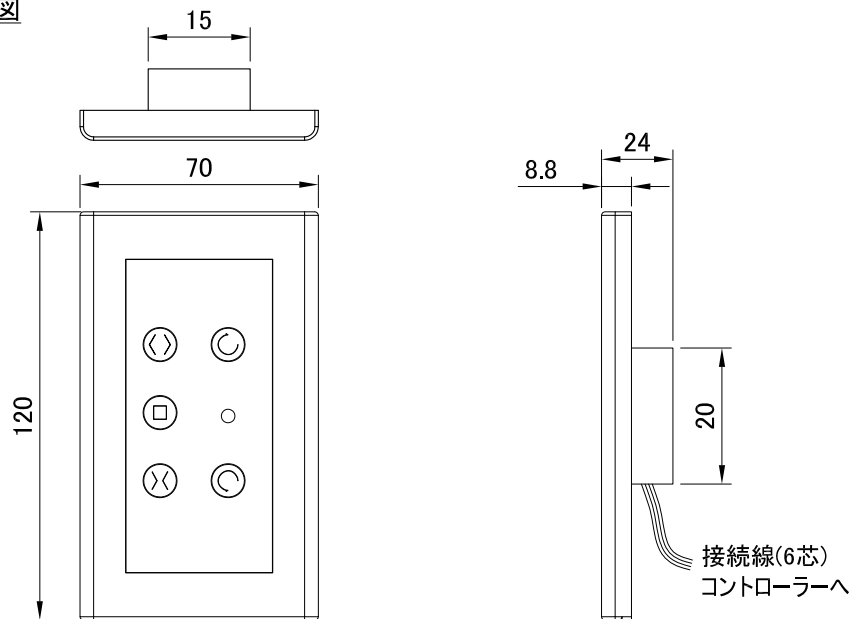

■6チャンネルRFリモコン 各部の名称と役割

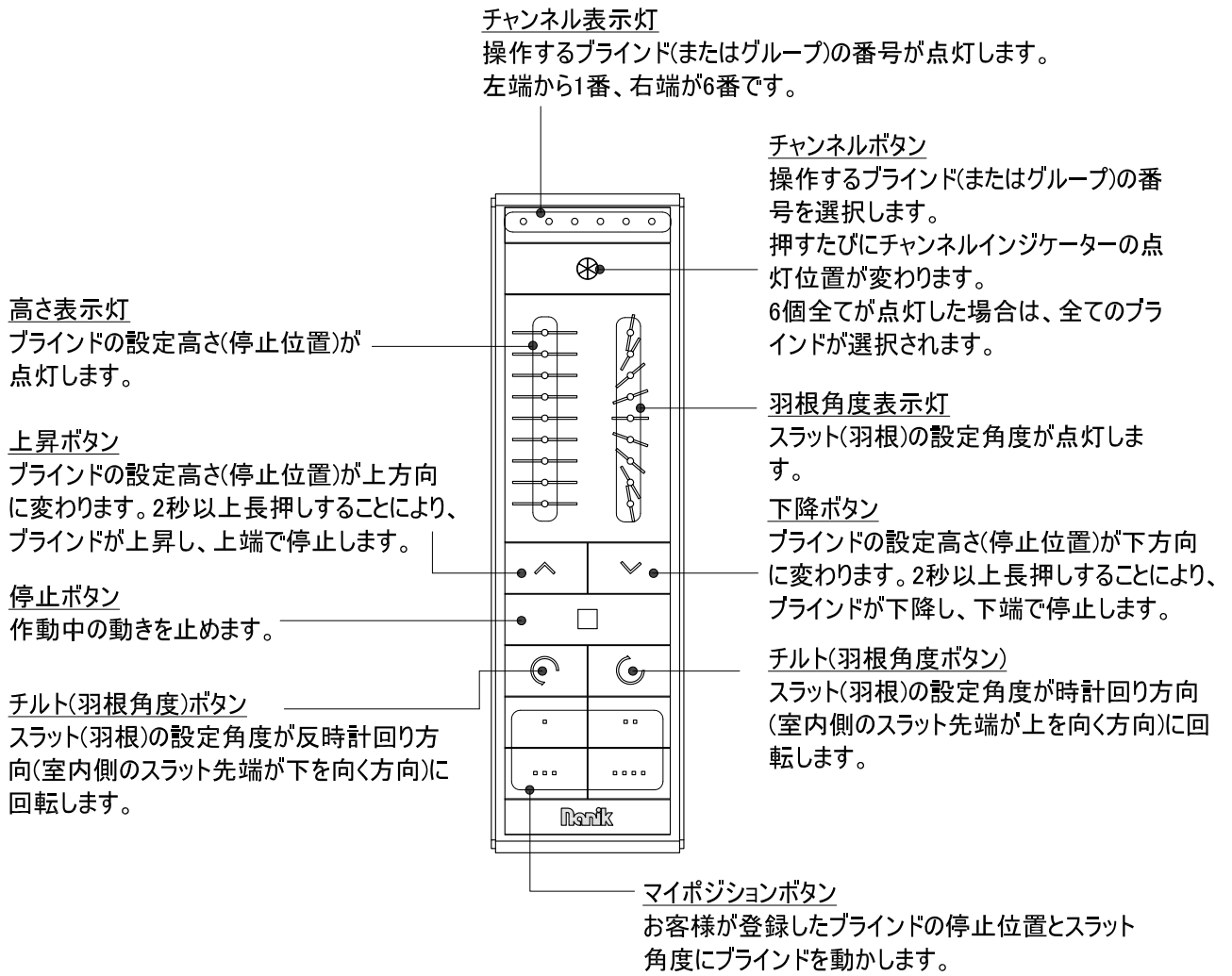

■5点式スイッチ(防水型) 各部の名称と役割

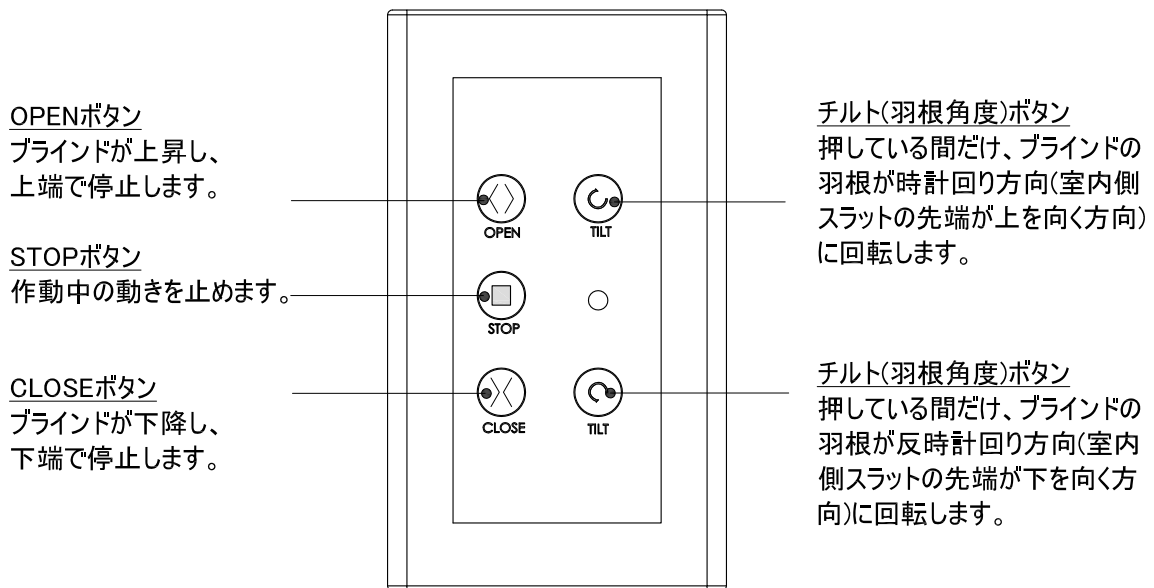

■配線方法



注意

- ❗ 電源線、信号線等の配線は、弊社営業担当者及び電気工事業者と十分な打合せを行ってください。
- ❗ 配線、結線工事は資格をもった電気工事業者へ依頼してください。
- ❗ コントローラーは耐水仕様ではありませんので、お風呂場等にブラインドを設置する場合、コントローラーは水のかからない場所へ設置してください。故障や漏電の原因となります。
- ⊘ 結線作業時に電源を投入しないでください。感電の恐れがあります。

①MF型用RFリモコン操作(個別、グループ、一斉操作共通)

<コントローラーをブラインドの側に設置>

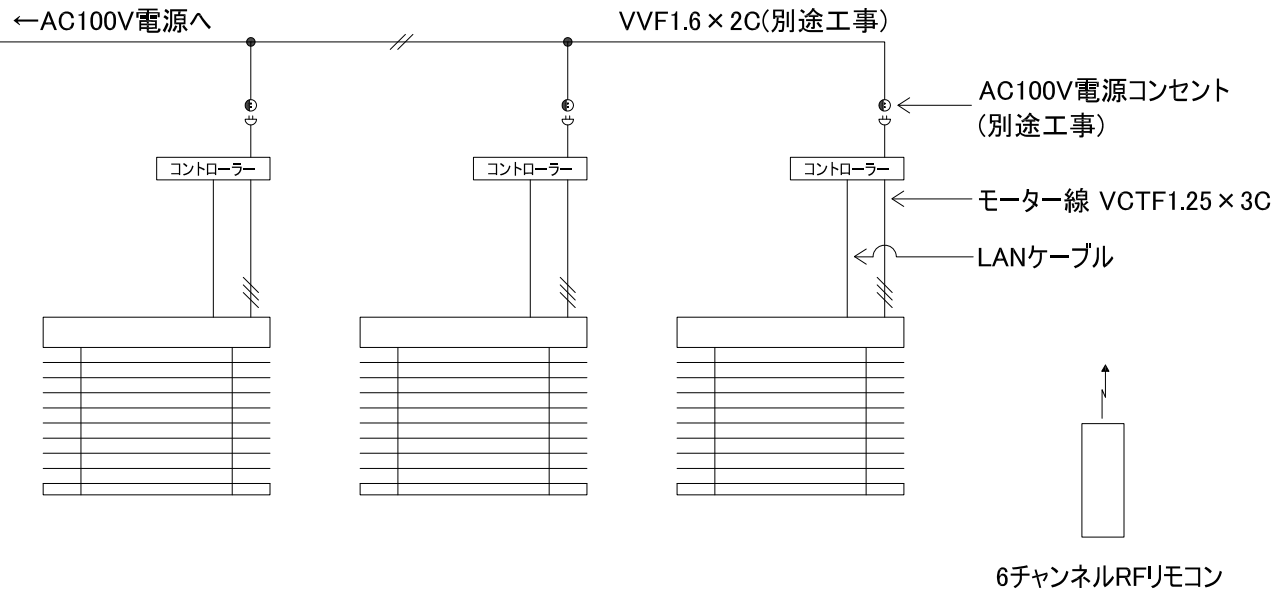

②MF型用RFリモコン操作(個別・グループ・一斉操作共通)

<コントローラーをブラインドボックス外に設置する場合>

ブラインドボックス外の離れた位置に設置

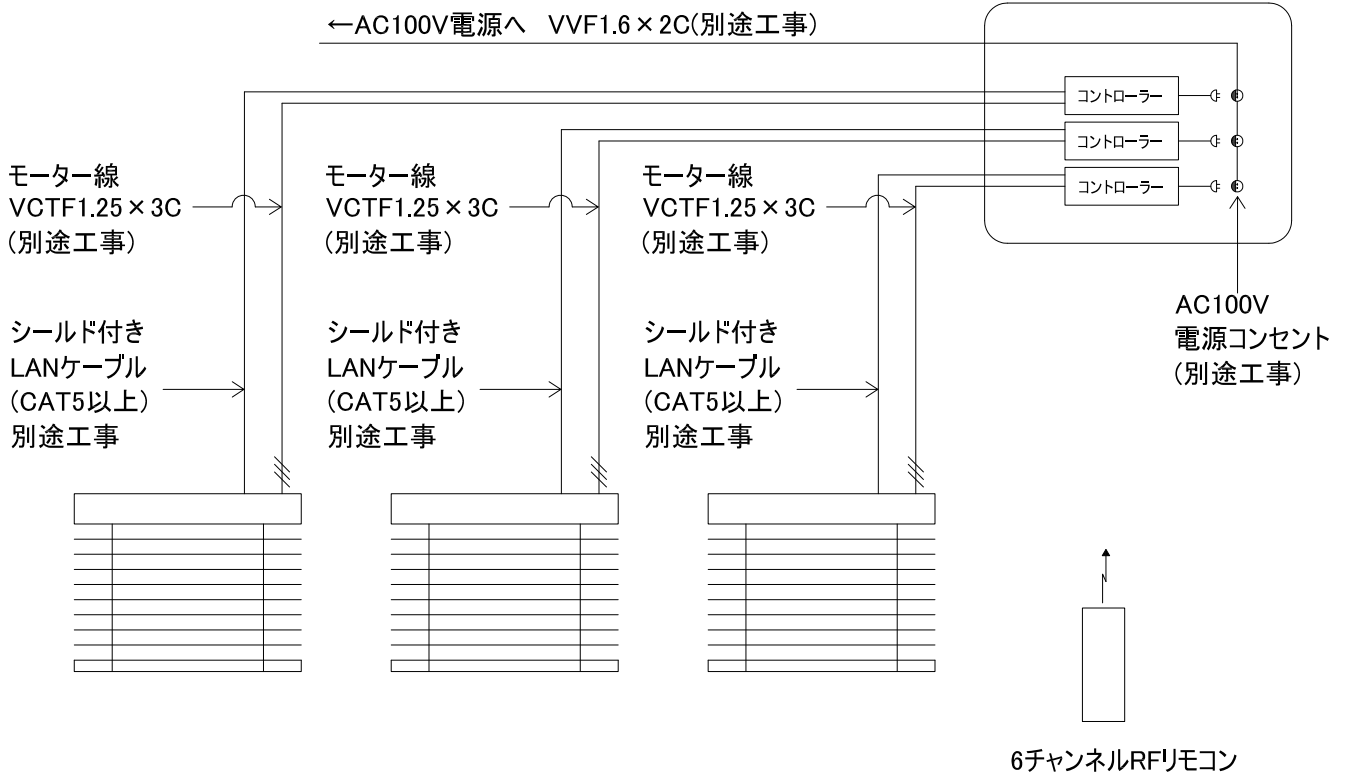

③5点式スイッチ使用の場合

〈コントローラーをブラインドの側に設置〉

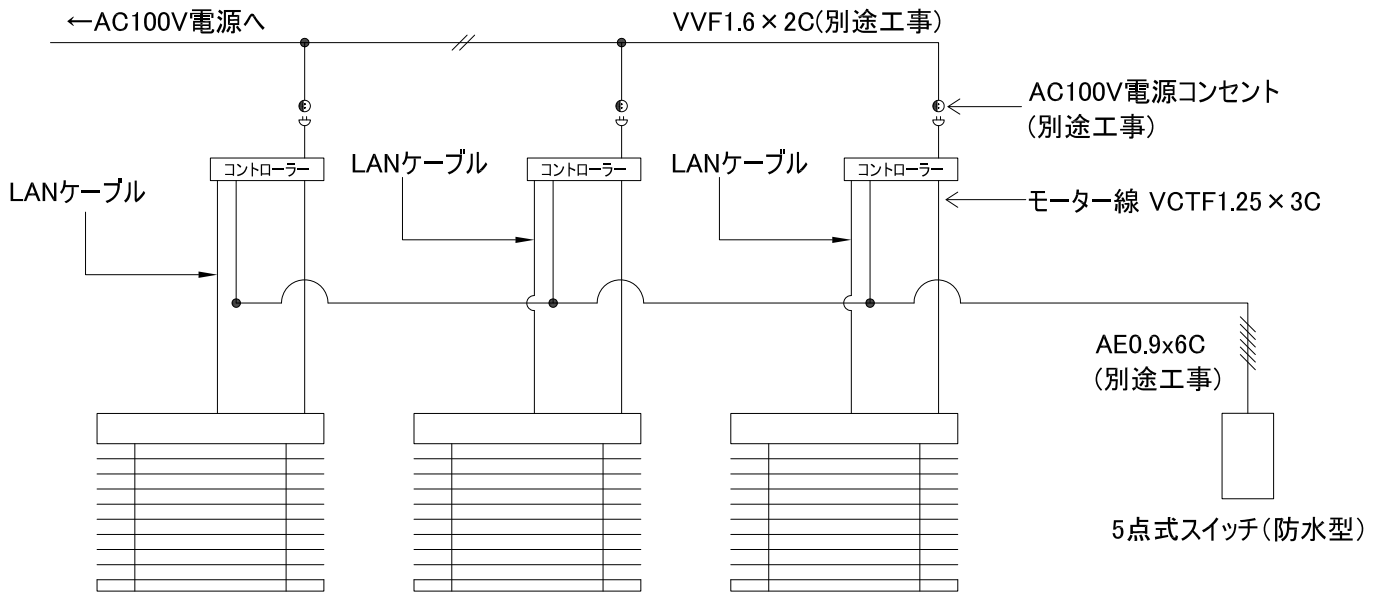

④5点式スイッチ使用の場合

〈コントローラーをブラインドボックス外に設置する場合(耐水仕様含む)〉

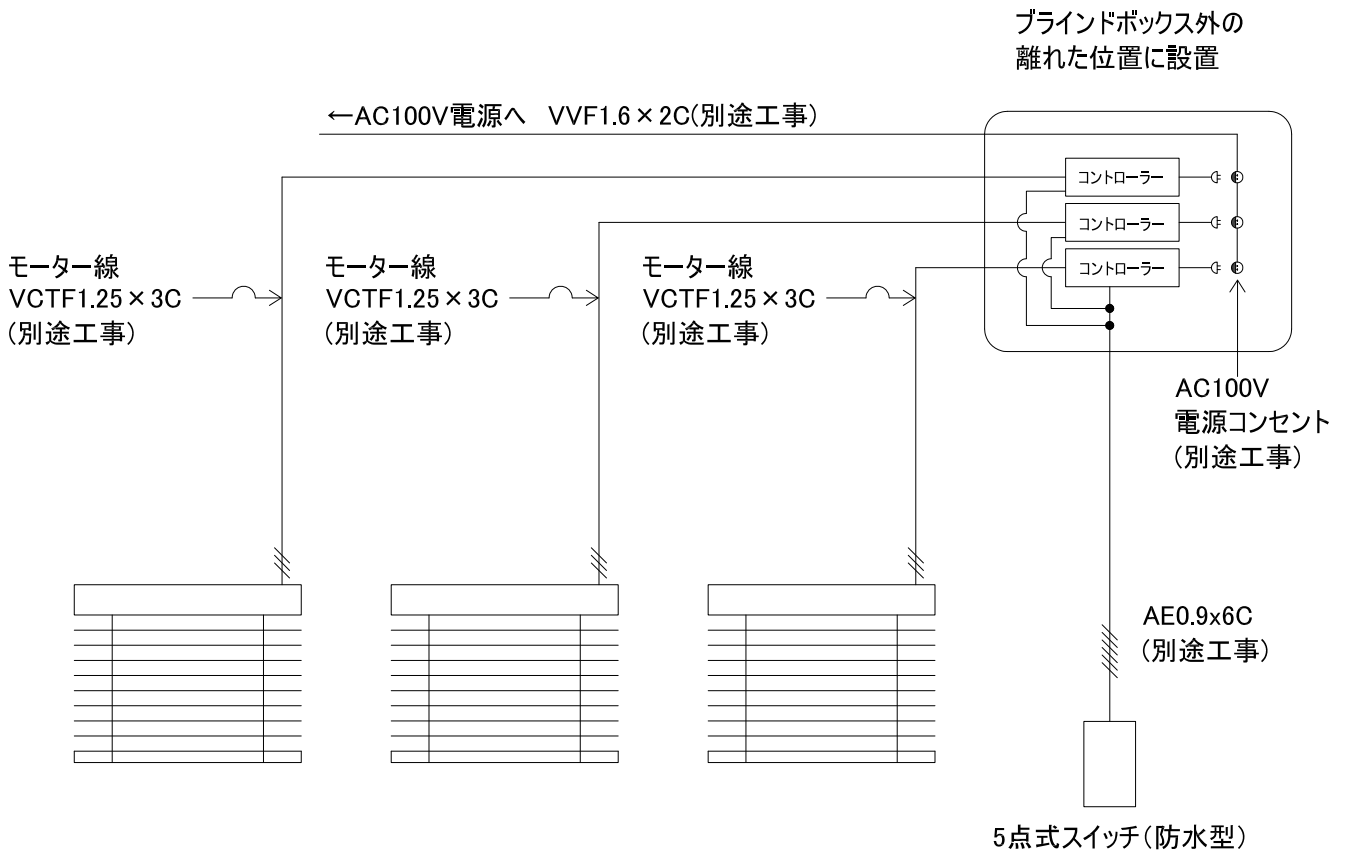

⑤RFリモコン・5点式スイッチ併用の場合（個別、グループ、一斉操作）
 （コントローラーをブラインドの側に設置）

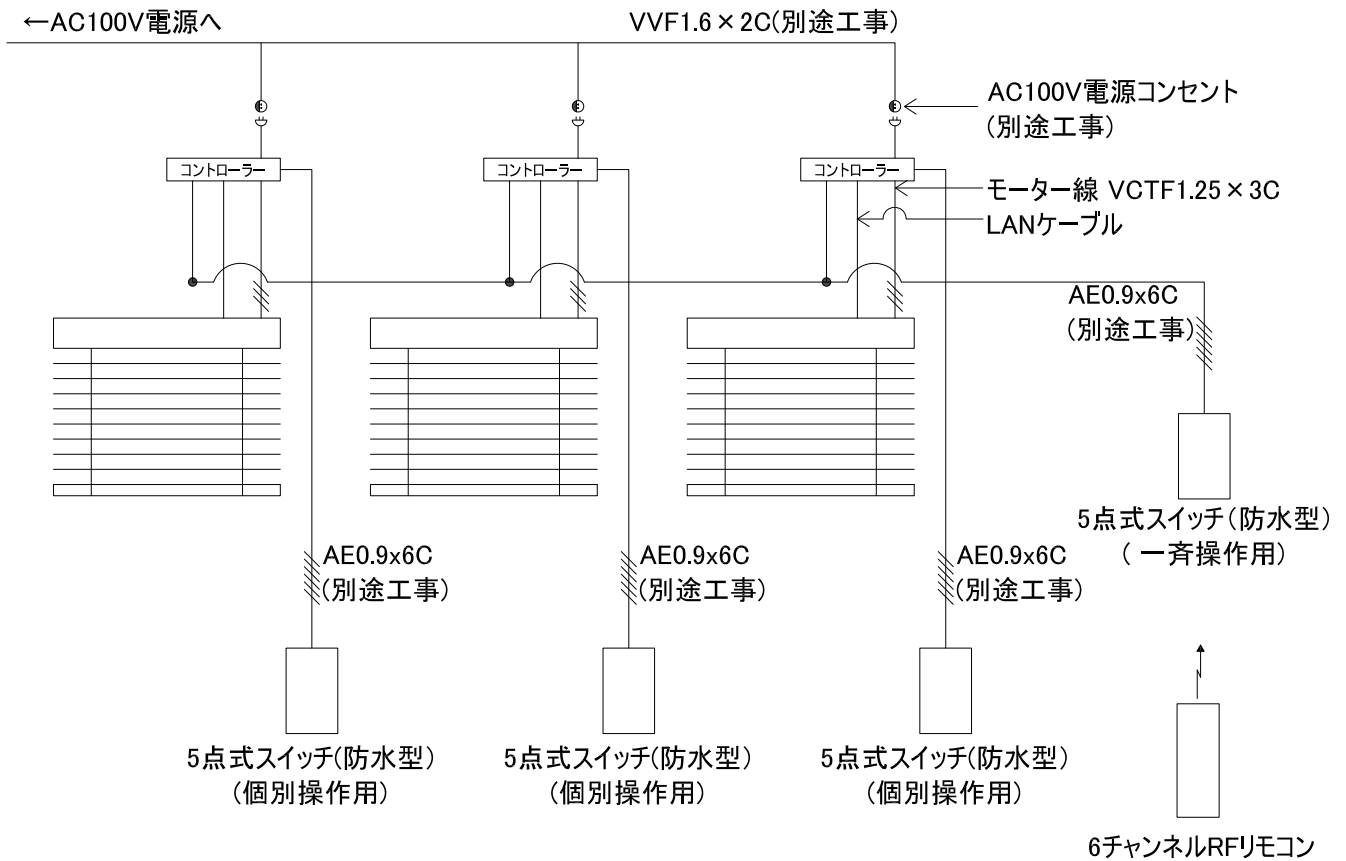

⑥RFリモコン・5点式スイッチ併用の場合（個別、グループ、一斉操作）
 <コントローラーをブラインドボックス以外の場所に設置する場合(耐水仕様含む)>

